



JAVAIO ELF<sup>®</sup>

VINTAGE Collection Ceiling fan  
ヴィンテージコレクション シーリングファン

# 取扱説明書

JE-CF002V

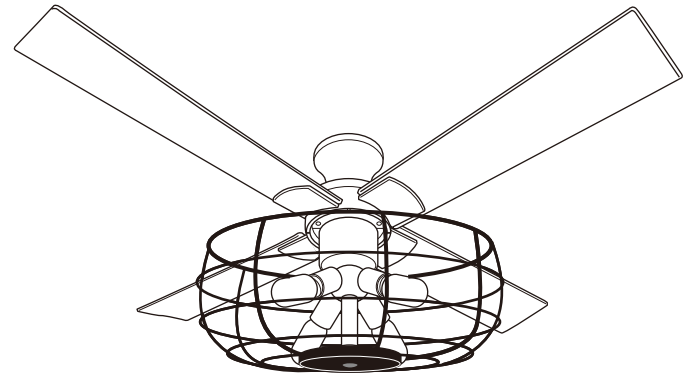

この度は、弊社の製品をお買い上げいただきまして、誠にありがとうございます。  
お使いになる前に必ずこの「取扱説明書」をよくお読みのうえ、正しくお使いください。  
お読みになった後は、大切に保管してください。

## もくじ

はじめに	特徴	1ページ
	各部名称	2ページ
	安全上のご注意	3～4ページ
	お取り付けの前に	5ページ
	取り付け方法	6～13ページ

困ったときは	操作方法/ご使用方法	14～15ページ
	故障かな？	16ページ
	お願い	16ページ
	アフター販売	17ページ
	MEMO	18～19ページ
	アフターサービス	20ページ
	カスタマーサポートセンター	20ページ
	仕様	21ページ

保証書

裏表紙

## 特徴

### ●フィラメントが美しい、エジソン電球付き

洗いヴィンテージ照明にピッタリなエジソン電球がセットされていますので、ご購入いただいてからすぐにご使用いただけます。

### ●白熱電球、電球型蛍光灯ランプ、LED電球対応

白熱電球と電球型蛍光灯ランプ、LED電球、お好みの光で、お好みのランプでお使いいただけます。

### ●オールシーズン使用可能

回転方向を切り替えることで風向きを変え、季節に合わせた空気循環ができるので季節を問わずご使用いただけます。

### ●リバーシブルブレード

羽根はリバーシブルなのでお好みに応じた色をお楽しみいただけます。

### ●回転速度3段階

弱・中・強で回転速度を調節できます。

## 仕様

品番	JE-CF002V
品名	VINTAGE Collection シーリングファン
電源	AC100V 50/60Hz
消費電力(約)	モーター:35W 白熱電灯：240W（60W×4灯） 電球型蛍光灯：52W（電球型蛍光灯ランプ A型 12W/13W×4灯） LED電灯：使用する電球の消費電力に従う
調光切替	2段階（2灯×2パターン、4灯）
回転速度	3段階（弱・中・強）
回転方向	右回転、左回転
使用電球	白熱電灯60W以下×4灯 電球型蛍光灯ランプ A型 12W/13W×4灯 LED電灯 使用する電球の消費電力×4灯
リモコン受信距離(約)	8m（直線距離）
寸法(約)	117×117×421mm
羽根径約	46インチ（117cm）
口金サイズ(約)	E26
重量(約)	4420g
材質	本体：スチール、羽根：MDF、エジソンバルブ：タングステンフィラメント・ガラス・ニッケル
セット内容	本体、羽根×4(リバーシブル)、ワイヤーシェード、取付金具、リモコン、取付ネジ一式、エジソンバルブ×4、説明書(保証書付) ※リモコン用の単4電池×2本は付属していません。

※製品の仕様や詳細は改良の為、予告なく変更される場合があります。

## 各部名称

### <本体(完成図)>

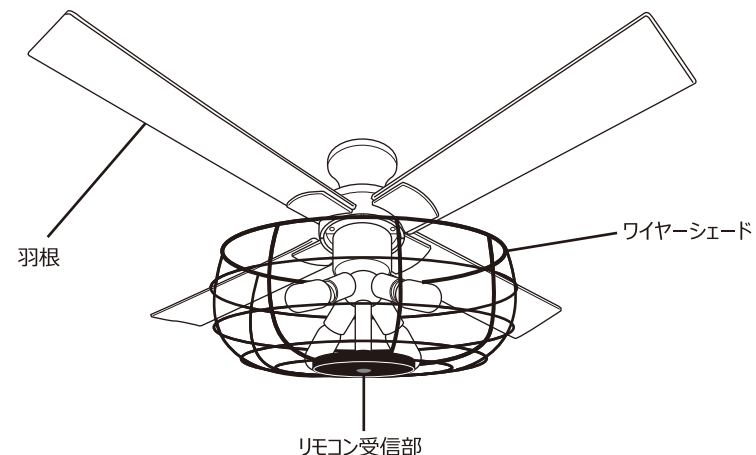

### <付属部品>

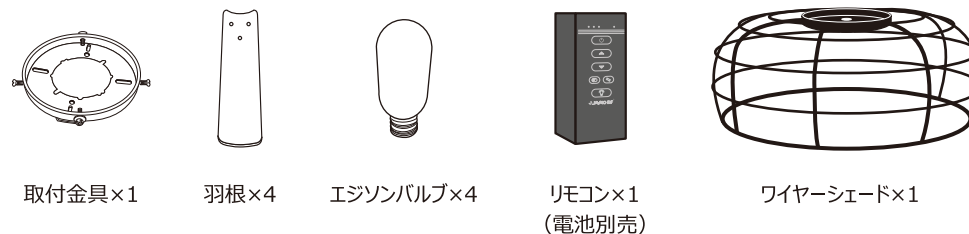



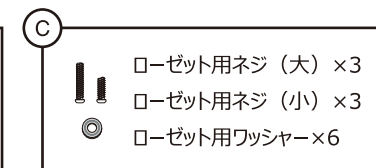
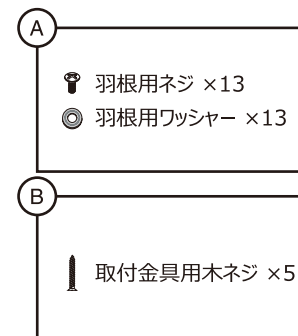

リモコン受信部×1















※万が一不足品がございましたら弊社カスタマーサポートセンターまでご連絡ください。→P20

## 安全上のご注意 必ずお守りください 本製品は家庭用です。

本製品を安全にご使用していただくため、ご使用前に本項目[安全上のご注意]を必ずよくお読みになり、十分にご理解していただいたうえで、ご使用を開始してください。

 <b>警告</b>	誤った取り扱いをすると、死亡または重傷を負う可能性が想定される内容を示します。
 <b>注意</b>	誤った取り扱いをすると、傷害を負ったり物的損害の発生が想定される内容を示します。
<b>絵表示の例</b>	 この表示は「禁止」を示します。  この表示は「強制」を示します。

### **警告**

<b>修理技術者以外の人は、絶対に分解したり、改造・修理を行わないでください。</b>  発火したり、異常動作してケガをするおそれがあります。 <small>改造禁止</small>	<b>本体を水につける、水をかけるなどはしないでください。</b>  本体内部に水が入り込み、火災・感電・ショートの原因となります。 <small>禁止</small>
<b>幼児の手の届くところでの使用はおやめください。</b>  指を巻き入るのケガ・感電・やけどや、部品を誤飲するおそれがあります。 <small>禁止</small>	<b>電源は交流100Vをご使用ください。</b>  火災・感電の原因となります。 <small>強制</small>
<b>電源コードを傷つけないでください。</b>  加工したり、引っ張ったりすると破損して、火災・感電の原因となります。 <small>禁止</small>	<b>異音、異臭がしたときはただちにご使用を停止してください。</b>  火災・感電の原因となります。 <small>強制</small>
<b>回転中の羽根に手を触れないでください。</b>  ケガをするおそれがあります。 <small>禁止</small>	<b>本体にぶら下がらないでください。</b>  本体が破損、又は落下しケガをするおそれがあります。 <small>禁止</small>
<b>本体の取り付け、電球の交換、及びお手入れの際は必ずブレーカーを切ってから行ってください。</b>  感電やケガをするおそれがあります。 <small>強制</small>	<b>湿度の高い場所での使用や保管をしないでください。</b>  感電やショートのおそれがあります。 <small>禁止</small>
<b>高温状態となる暖房器具や熱を発するものを本体の下に置かないでください。</b>  変形・損傷を引き起こし、火災や感電の原因となります。 <small>禁止</small>	<b>屋外で使用しないでください。</b>  漏電・火災の原因となります。 <small>設置禁止</small>
<b>布や紙などをかぶせないでください。</b>  引火し、火災の原因となります。 <small>禁止</small>	 <b>強制</b> 丸型、角形シーリングに取り付けの際は必ず指定の場所に木ネジを使用して固定してください。固定しない場合や、指定の場所以外に固定した場合は製品の脱落のおそれがあります。

## アフターサービス

### ●保証書

必ず販売店印及びお買い上げ日をご確認のうえ、お買い上げの販売店から受け取り、内容をよくお読みのうえ、大切に保管してください。

※通信販売などでお買い上げの場合は、販売店の購入明細、日付の入った代金引換の領収書などが販売店印の代わりとなりますので、大切に保管してください。

### ●修理をお申し付けされる時

[保証期間中]  
商品と保証書をお買い上げ店にご持参、ご提示の上ご相談ください。保証書に記載されている保証修理規定に基づき、修理いたします。

[保証期間を経過しているとき]  
お客様のご要望により有料で修理いたします。※送料はお客様負担となります。

### ●アフターサービスについてのご不明の場合

お買い上げの販売店または、弊社カスタマーサポートセンターにご相談ください。  
補修用性能部品の生産終了後の保有期間は8年です。

## カスタマーサポートセンター

### WEB

弊社ウェブサイトにて製品情報及び製品サポート情報をご確認いただけます。

▶ <http://www.b-grow.com/support/>

▶ 阪和 カスタマーサポート

検索

### MAIL

受付時間外のお問い合わせはメールにて受け付けております。

▶ [ss@b-grow.com](mailto:ss@b-grow.com)

※ご返信は受付時間内での対応となります。予めご了承ください。

### TEL

お電話でのお問い合わせはこちら

▶ **050-3505-7050**

**受付時間 10:00～17:00**

(土日祝、弊社休業日を除く)

※時間帯により、電話が集中し、つながりにくい場合がございます。予めご了承ください。

※お電話番号をお確かめのうえ、おかけ間違いのないようにおかけください。

※電話番号・受付時間などについては、変更になる場合がございます。

### 消耗品・部品のご注文

下記オフィシャルサイトにて消耗品及び部品のご注文を承っております。

暮らし育てるアイデア

**D.I.G-mania.**

ディグマニア

▶ <http://www.dig-mania.jp>

ご購入後のお問い合わせにつきましては、以下の項目をご確認のうえお問い合わせください。

- 品番 ■ 品名 ■ お買い上げ日
- お買い上げ店名
- お問い合わせ内容

### 発売元

株式会社 阪和

カスタマーサポートセンター

〒 578-0901 大阪府東大阪市加納7-1-32

MEMO

## ⚠ 注意

急激な温度変化のある状況では使用しないでください。



結露を引き起こし、感電、ショート、故障の原因となります。

禁止

万一羽根が損傷した場合はすべての羽根を取り換えてください。



異常な振動を引き起こし、損傷、ケガの原因となります。

強制

本体や羽根、電球等に着色しないでください。



加熱し、損傷のおそれがあります。

禁止

強い衝撃を与えないでください。



感電・故障・破損によるケガの原因になります。

禁止

壁付調光器はご使用いただけません。



故障の原因になります。



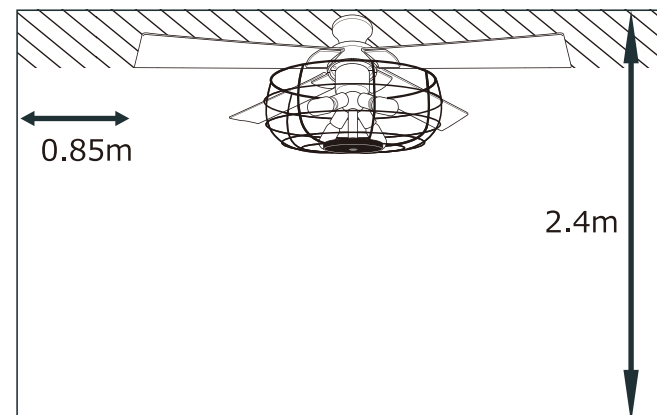

禁止





お取り付けの際には左図の通りに必ず壁面から0.85m以上離すことができ、お取り付けするお部屋の高さが2.4m以上であることをご確認ください。

この基準を満たしていない場合、空気の循環の影響で、器具が振動を引き起こすおそれがあります。

# お取り付けの前に

 <b>警告</b> 次の配線器具・天井には取り付けないでください。	
下図のような配線器具の場合は工事店、電気店へ交換の依頼を行なってください。  火災・感電・ケガのおそれがあります。 <small>強制</small>	法律により、一般の方の電気工事は禁止されておりますので配線器具の交換の際は必ず有資格者に依頼してください。  火災・感電・落下・ケガのおそれがあります。 <small>強制</small>
下図のような天井・電源回路には取り付けないでください。  損傷、ケガのおそれがあります。 <small>禁止</small>	この器具は天井取付専用です。壁面、傾斜天井などの指定の場所以外には取り付けを行わないでください。  損傷、ケガのおそれがあります。 <small>禁止</small>

 図のような配線器具の場合は工事店、電気店へ交換の依頼を行なってください。



破損しているもの    ケースウエイに取り付いているもの    配線だけのもの    端子露出タイプ    ぐらぐらしているもの    ハンガーのないもの    ローゼットのネジに対してハンガーの位置が0°/45°/90°以外の所に付いているもの

 図のような天井には取り付けないでください。



変形した天井    容易にたわむ天井 補強が足りない天井    傾斜のある天井

 お取り付けいただけない電源回路

【代表例】

**調光器が接続されている電源回路（壁スイッチ）**

必ず調光器を取り除いてから設置してください。  
 （調光の交換の工事に関しましては、お近くの電気工事店に依頼してください。）

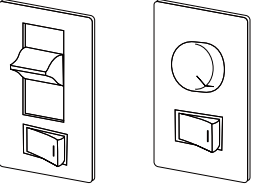

MEMO

# アフター販売

	品番	品名	価格(税別)
①	CSA-500-1	JAVALO ELF リモコン	2,000円
②	CS-E382	羽根 (4枚セット)	2,000円



①CSA-500-1  
JAVALO ELF  
リモコン



②CS-E382  
羽根 (4枚セット)

- お電話・Eメールでのご注文は代金引換のみの発送とさせていただきます。(説明書20ページ)
- 送料：900円(税別・手数料込) ※北海道・沖縄及び離島、一部の地域の方は別途費用が発生する場合がございます。詳しくは弊社サポートセンター(説明書20ページ)までご相談ください。
- 上記の商品価格、送料、手数料はすべて税別表記となります。別途消費税がかかります。ご了承ください。

## 消耗品・部品のご注文

下記公式サイトにて消耗品及び部品のご注文を承っております。

暮らし育てるアイデア

# D.I.G-mania.

ディグマニア

▶ <http://www.dig-mania.jp>

お電話でのお問い合わせはこちら

▶ 050-3505-7050

受付時間

10:00~17:00  
(土日祝、弊社休業日を除く)



# お取り付け方法

## 1.コネクターを確認し、取り付け金具からネジを取り外す

天井についたコネクターを確認してください。  
下記のコネクターに該当しないものはご使用いただけません。

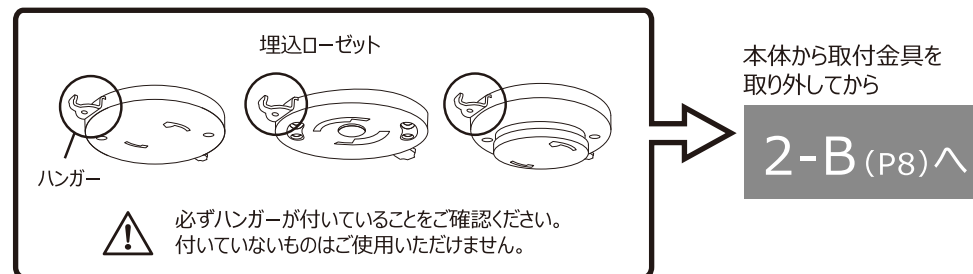
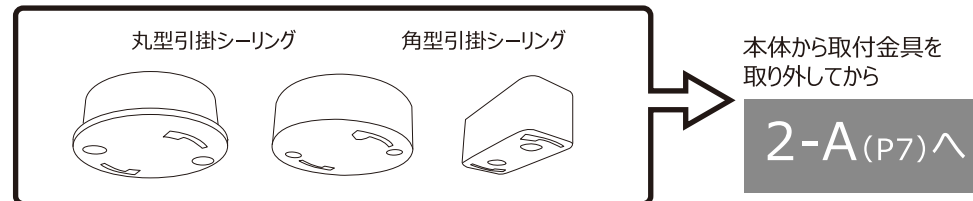

取付金具からネジを2本取り外してください。

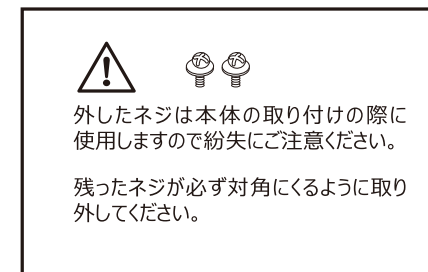
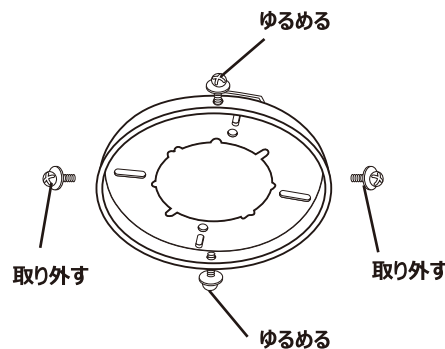

## 2. 取付金具を取り付ける

2-A

使用するネジ

(B)



取付金具用木ネジ

図に従って取付金具を取り付けてください。

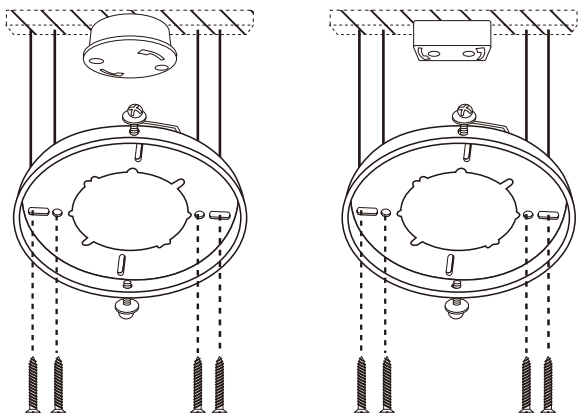

必ず天井裏の棧に沿って固定してください。

使用ネジ注意!  
Bの木ネジをご使用ください。  
※予備のネジが1本入っています。



警告

丸型、角形シーリングに取り付けの際は必ず指定の場所に木ネジを使用して固定してください。固定しない場合や、指定の場所以外に固定した場合は製品の脱落のおそれがあります。天井に直接固定しますので取り付けの際は電気工事店に依頼されることを推奨します。

断面図

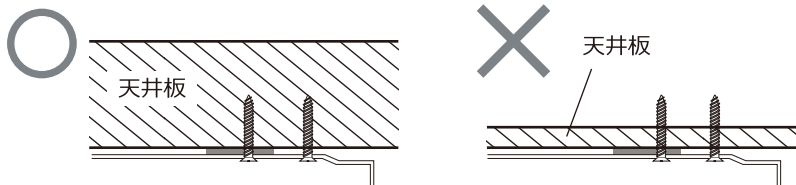

注意

必ず厚みのある天井板に取り付けてください。  
また、取付金具は必ず4本のネジで確実に固定をしてください。

取り付け完了後 3 (P9) へ

## 故障かな？

修理・サービスを依頼される前に、下の表に従って点検してください。

症状	考えられる原因	対処方法
作動しない	電源プラグがローゼットにしっかりと差し込まれていますか。	電源プラグをローゼットにしっかりと差し込んでください。
	リモコンの電池は切れていませんか。	リモコンの電池を新しいものと交換してください。
	壁のスイッチはONになっていますか。	壁のスイッチをONにしてください。
ガタガタする	ワイヤーシェードがゆるんでいませんか。	ワイヤーシェードをしっかりと取り付けてください。
	羽根がきちんと固定されていますか。	羽根の固定ネジをしっかりと締めてください。

上記のことをお調べいただき、それでも不具合がある場合は使用を中止し、お買い上げ店又は、弊社カスタマーサポートセンター（説明書20ページ）までご連絡ください。

## お願い

お手入れについて

### ■ 必ず電源を切りブレーカーを落としてから行なってください ■

- ・いつも清潔にしてお使いください。
- ・本体の汚れは乾いたやわらかい布で拭き取ってください。
- ・汚れがひどいときは水または中性洗剤をしみこませたやわらかい布をよく絞ってから本体を拭き取ります。その後、から拭きしてください。
- ・ベンジンやシンナーは絶対に使用しないでください。
- ・本体を水洗いしないでください。故障の原因になります。
- ・安全のため3年から4年に1度定期点検を受けてください。設計上の標準使用期間は7年です。

保管について

次のようなところに保管しないでください。

- ・水のかかるところ。
- ・高温多湿、直射日光、ホコリ、塩分などを含んだ空気の影響を受けるところ。
- ・傾斜、振動、衝撃のあるところ。
- ・化学薬品の保管場所や腐食性ガスの発生するところ。



●照明の操作と点灯パターンについて

照明切替ボタンを押していただくことにより点灯パターンを切り替えることができます。

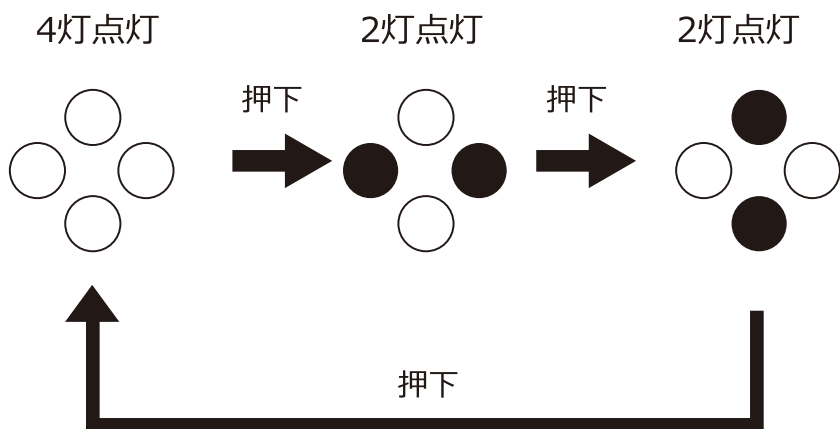

●ファンの回転方向について

風向切替ボタンにより、ファンの回転方向の右回転・左回転を切り替えることができます。

冷暖房時に適切な回転方向に切り替えていただくことでお部屋の空気の循環が改善され省エネ効果を促進させます。

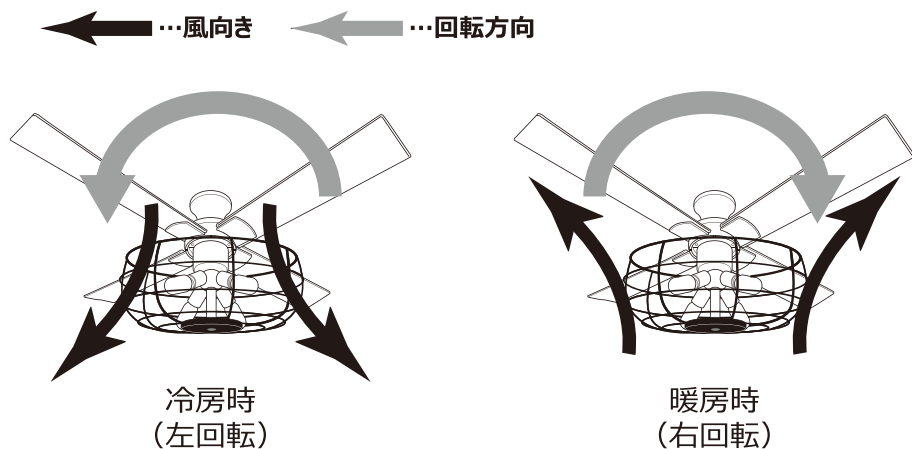



2. 取付金具を取り付ける

2-B

使用するネジ



-  ローゼット用ネジ (大) ×3
-  ローゼット用ネジ (小) ×3
-  ローゼット用ワッシャー×6

図に従って取付金具を取り付けてください。

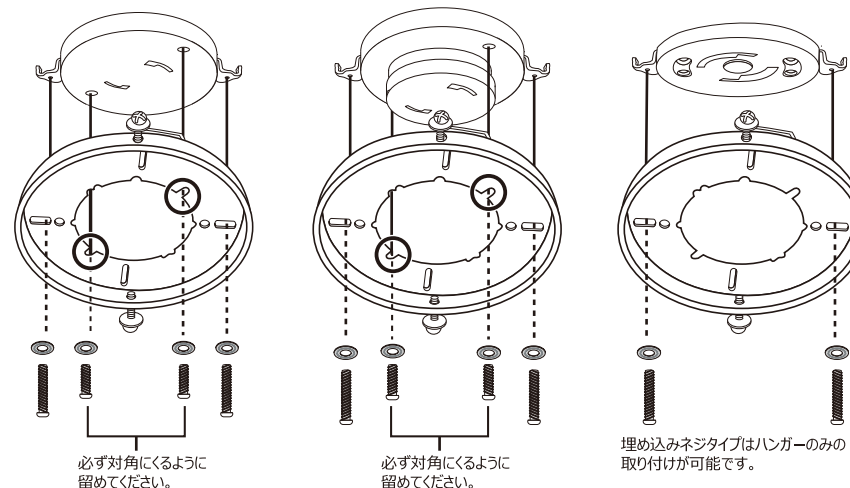

 使用ネジ注意!

Cのローゼット用のネジをご使用ください。  
※大小 1本ずつとワッシャーの予備が入っています。  
ローゼットに初めから締められているネジは外してください。

 注意

ハンガーの取り付けしていないローゼットはご利用になれません。  
必ずハンガーの付いている物を使用し、  
4本のネジで取付金具を固定してください。(埋め込みネジタイプを除く)

取り付け完了後 3 (P9) へ

### 3.ガタつきがないか確かめる

取り付けした取付金具にガタつきがないか必ず確認してください。  
ガタついたまま設置されますと、変形・損傷・異音や落下・事故・ケガの原因となります。

### 4.羽根を本体へ取り付ける

羽根用ネジとワッシャーを使用し、本体へ羽根を固定してください。

使用するネジ  羽根用ネジ  
 羽根用ワッシャー

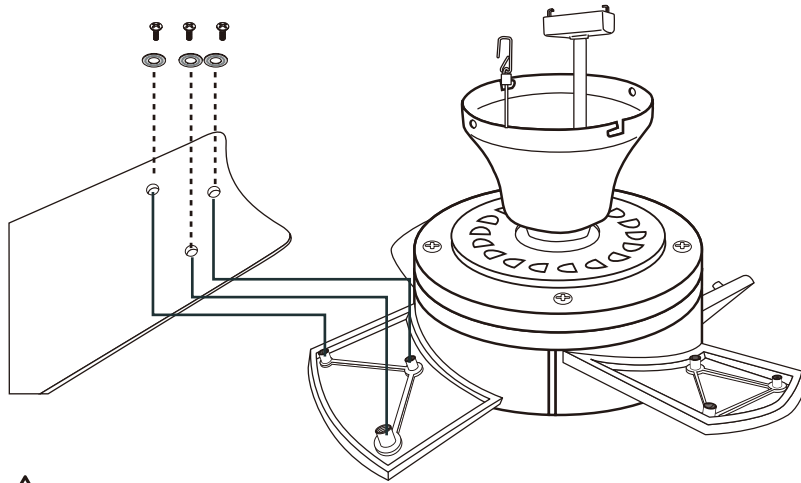

電源ケーブルが傷つかないように  
ご注意ください。



各羽根1枚につき必ず3か所しっかりと固定してください。

### 操作方法/ご使用方法

<リモコン本体各部名称>

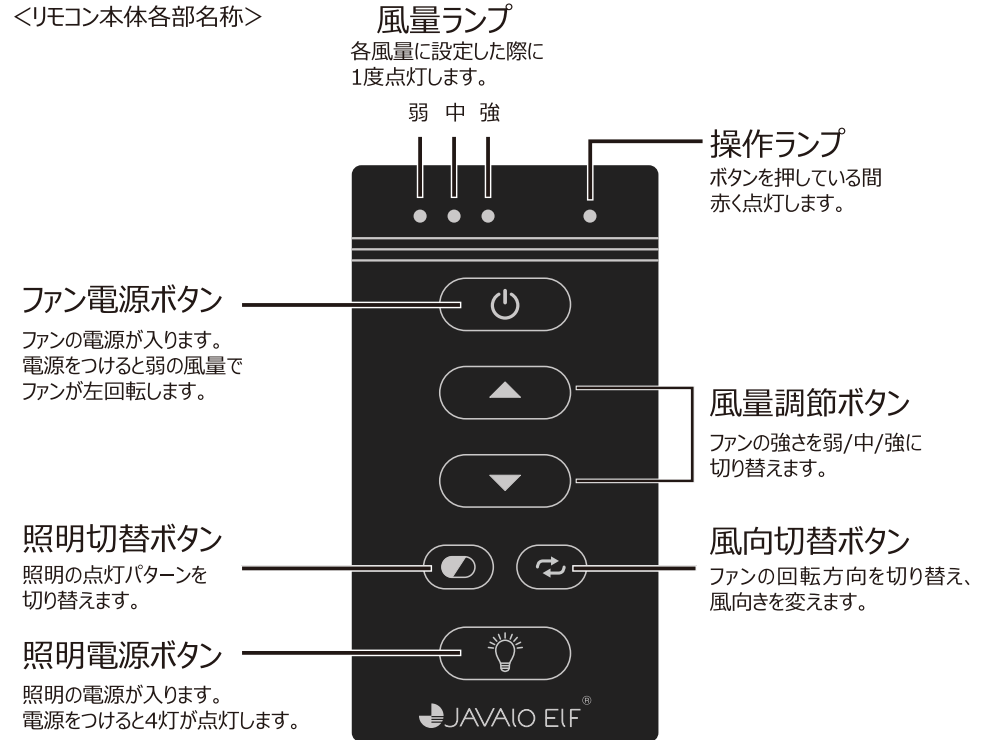

#### ●リモコン操作のご注意

リモコンは本体へ向けてご使用ください。  
障害物があると赤外線が届きませんので  
ご注意ください。

またリモコンを続けて操作されると反応しない  
場合がございますのでしばらく時間がたってから  
操作してください。

本リモコン、及び、本体受信部は赤外線を使用  
しております。お使いの環境によっては、本製品、  
またはお使いの電気製品が誤作動する  
可能性があります。  
ご注意のうえご使用ください。

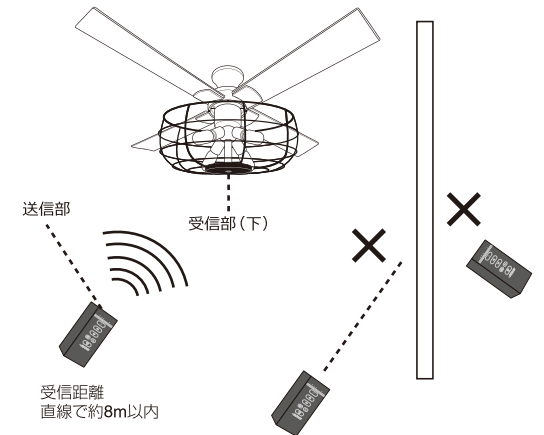

## 8. 主電源を入れて取付完了

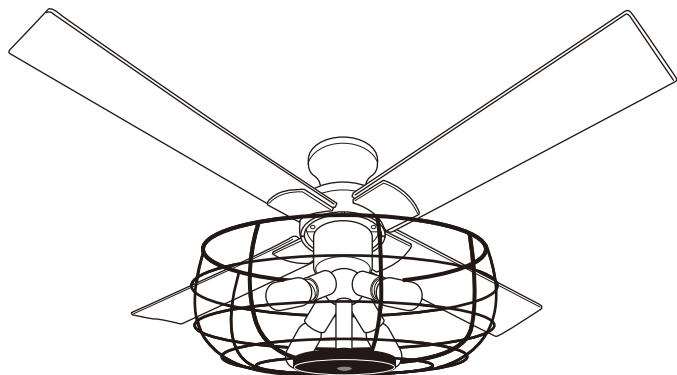

## 5. 電球を取り付ける

電球を取り付けます。

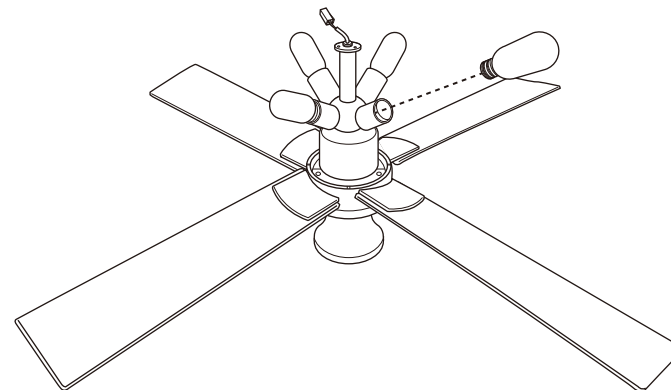

## 6. ワイヤーシェードを取り付ける

1. 本体に取り付けられた3つのネジを外します。

2. 本体のコネクターをワイヤーシェードに通し、本体とワイヤーシェードを先程取り外したネジで固定してください。

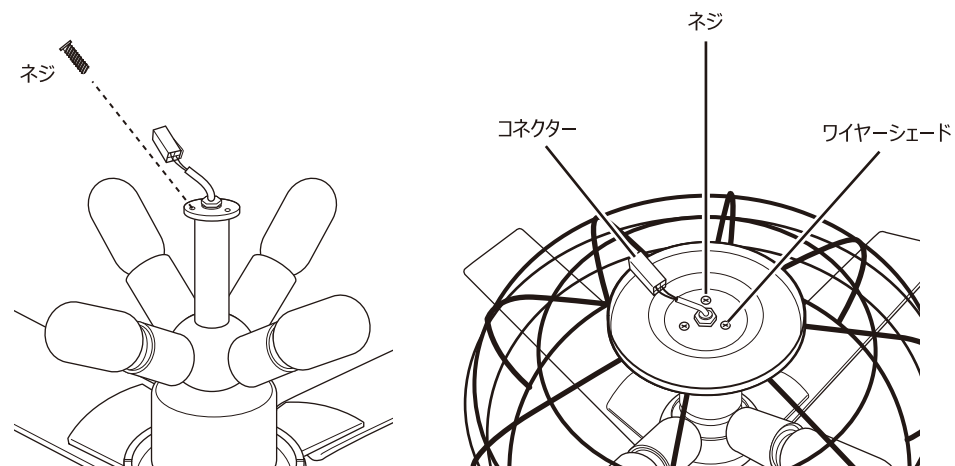

## 6. ワイヤーシェードを取り付ける

3. ワイヤーシェードの取り付け部分側面に取り付けられた3つのネジを取り外します。

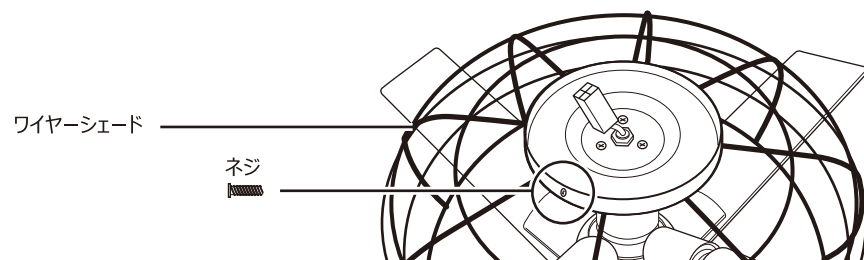

4. 本体のコネクターとリモコン受信部のコネクターを接続します。  
このとき、リモコン受信部側のコネクターのツメとワイヤーシェード側のコネクターのツメが合うように接続してください。

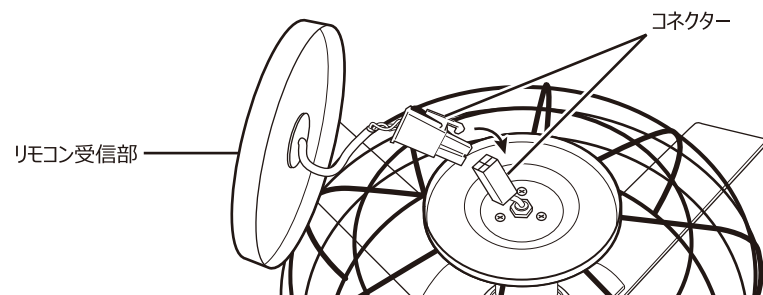

5. ワイヤーシェードとリモコン受信部を先程取り外したネジで3箇所固定します。

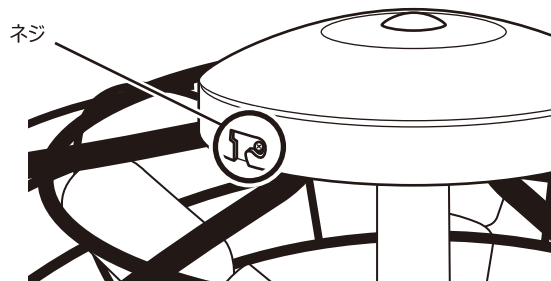

## 7. 本体を天井に取り付ける

壁側のスイッチを切ってから  
取り付け作業を行ってください。

⚠ 注意

本体の取り付けは必ず2人以上で行ってください。

1. ワイヤーを取付金具のフックに引掛けます。

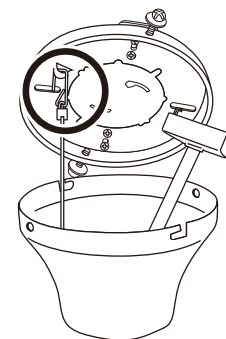

2. 電源プラグを取り付けます。

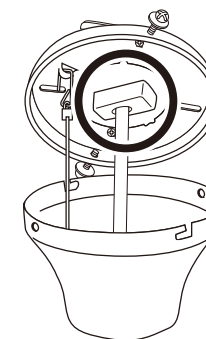

3. 取付金具に仮止めしてあるネジに本体を引っ掛け、下図のように本体を回転させて、はめこみます。

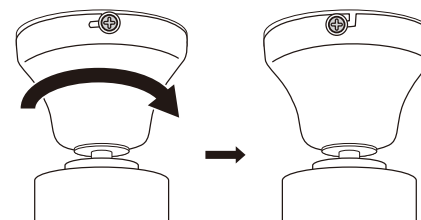

4. 残りのネジを仮止めしてから全てのネジを締め、固定します。

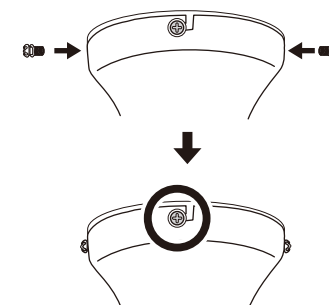

⚠ 注意

4箇所しっかりと固定されているか必ず確認してください。

